

1 ANO

GARANTIA
SOUNDVOICE

SOUNDVOICE

BODYPACK PARA RETORNO SEM FIO IN-EAR **SV-01B**



IMAGEM ILUSTRATIVA



GB MUSICAL



SOUNDVOICE

MARCA: SOUNDVOICE
MODELOS: SV-01B
IMPORTADOR: GB MUSICAL IMPORTAÇÃO
E EXPORTAÇÃO LTDA
CNPJ.: 01.464.200/0001-68

DESIGNED IN BRAZIL
MADE IN CHINA



BODYPACK PARA RETORNO SEM FIO IN-EAR

Obrigado por ter adquirido nosso Bodypack para Retorno Sem Fio In-ear. Ele fornece uma experiência de monitoramento profissional fácil de usar. Leia atentamente a descrição do produto antes de usar.

ALGUMAS DICAS PARA MELHORAR O DESEMPENHO

1. Não coloque o transmissor próximo a emissores de ondas de rádio, não deixe objetos magnéticos ou quaisquer dispositivos digitais (como CD players, computadores, auto-falantes, wi-fi, etc.) próximos ao emissor de ondas de rádio.
2. Tente colocar o transmissor a uma altura de 1,5 metros do chão e 1 metro da parede.

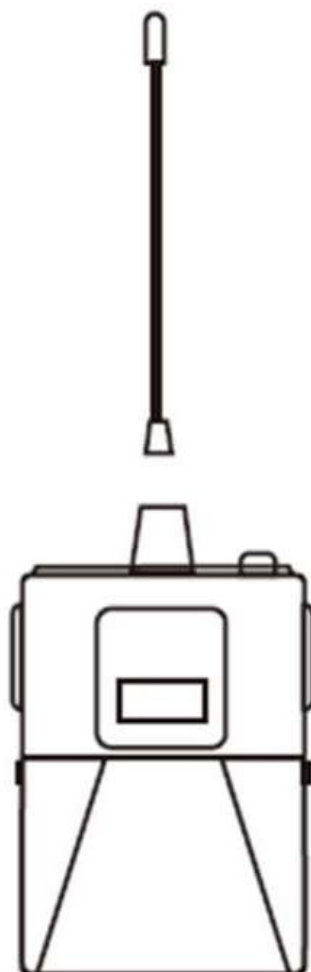

PARÂMETROS DO BODYPACK PARA RETORNO SEM FIO IN-EAR

Sistema de modulação: m/4-DQPSK

Faixa de frequência: 530-580MHz

Taxa de amostragem: 48KHz UHF

Velocidade de transmissão: 204,8 Kbps

Faixa dinâmica: >90dB

Distorção Harmônica Total: <0,1%

Tempo de atraso da transmissão de áudio: <3ms

Relação S/R: >96dB

Resposta de frequência: 50Hz-18kHz

Sensibilidade RX: <-94dBm

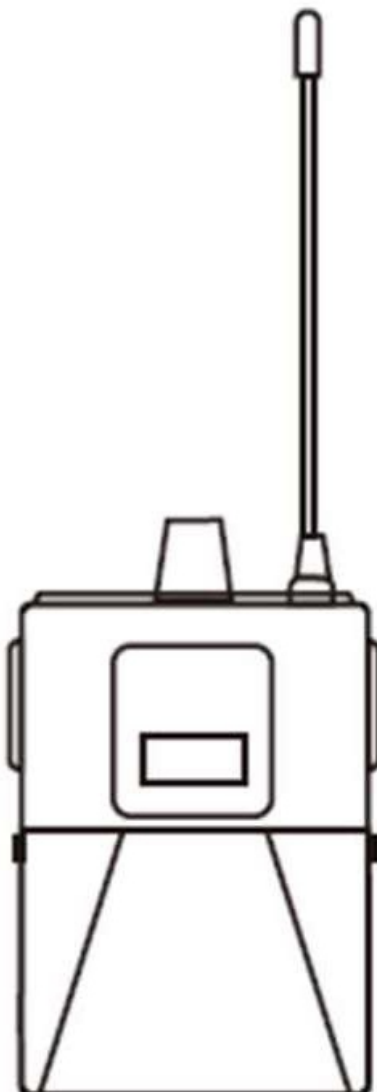

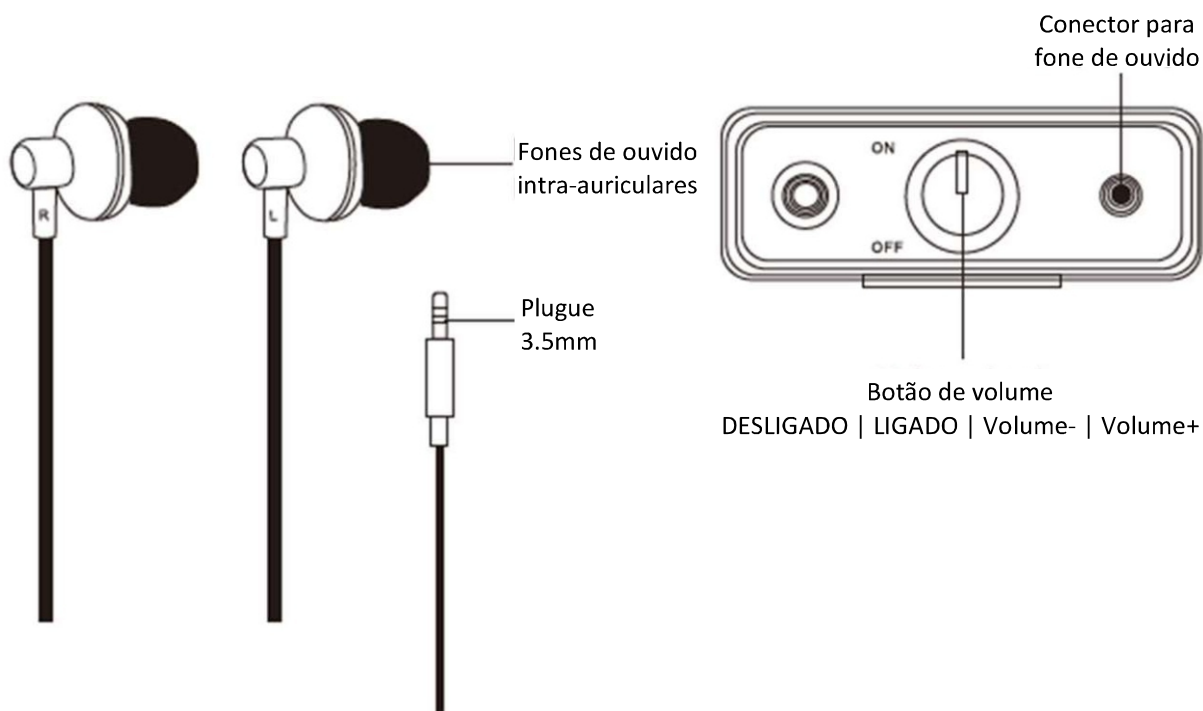
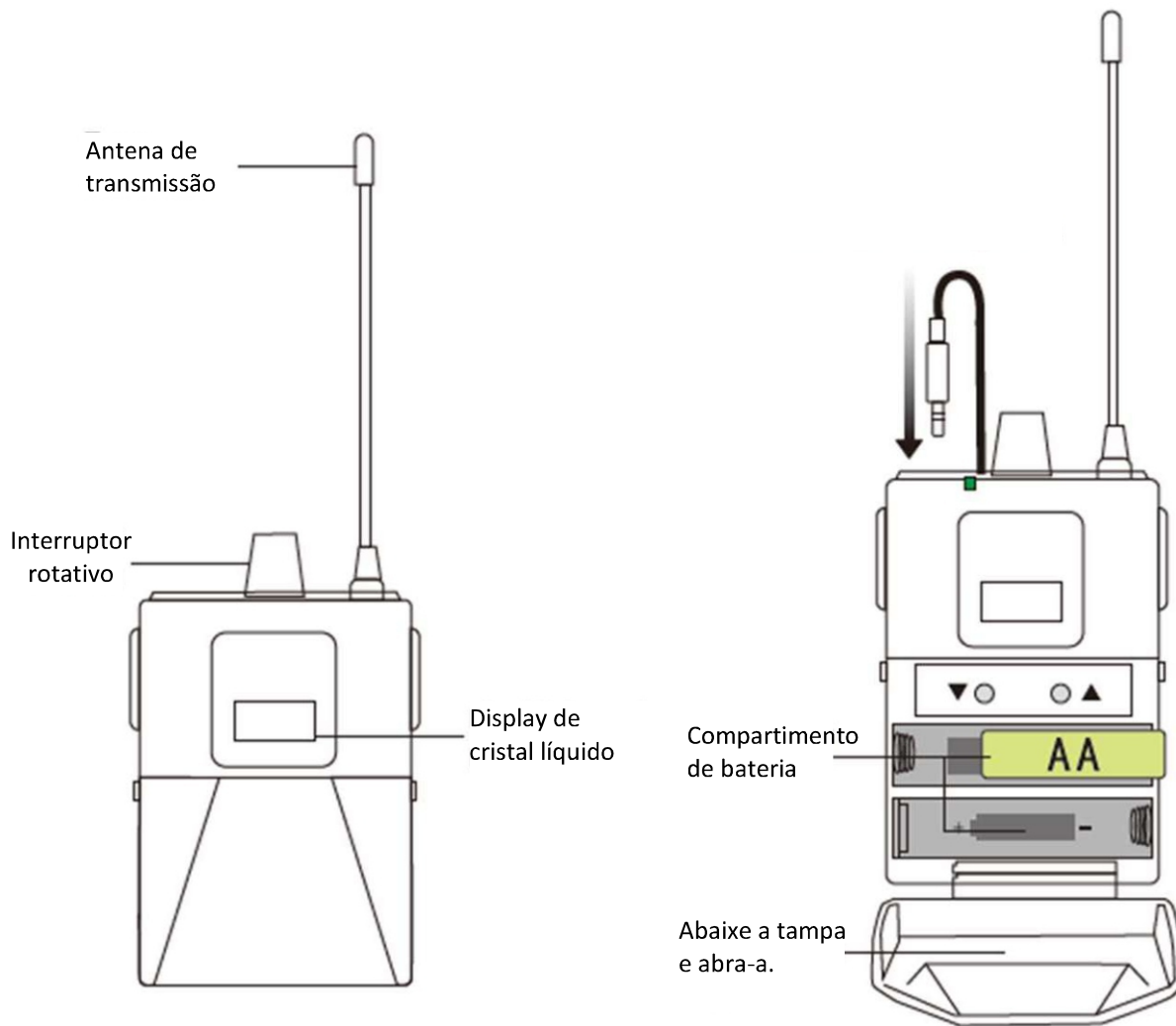

COMO SELECIONAR UMA FREQUÊNCIA/CANAL

SELEÇÃO MANUAL DO GRUPO DE FREQUÊNCIA

CONFIGURAÇÕES DE USO DO TRANSMISSOR

1. Ligar/desligar: pressione e segure POWER.
2. Seleção de Grupo: Pressione a tecla de seleção para selecionar o grupo de frequência; Após selecionar o grupo de frequência, ele retornará automaticamente à interface de frequência após 3 segundos.

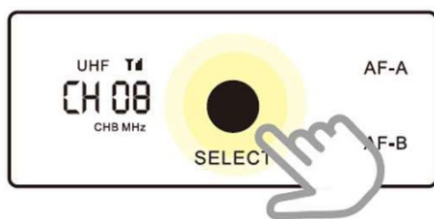

Frequência do grupo

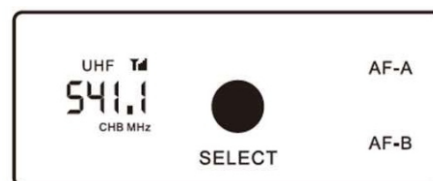

Frequência

USE AS CONFIGURAÇÕES DO RECEPTOR:

1. Ligar/desligar: Gire o potenciômetro de volume.



2. Seleção de Grupo: Pressione a tecla ▼/▲ para selecionar o grupo de frequência correspondente ao mesmo canal (CHA/B) do transmissor de mesa; após selecionar o grupo de frequência, ele retornará automaticamente à interface de frequência após 3 segundos.

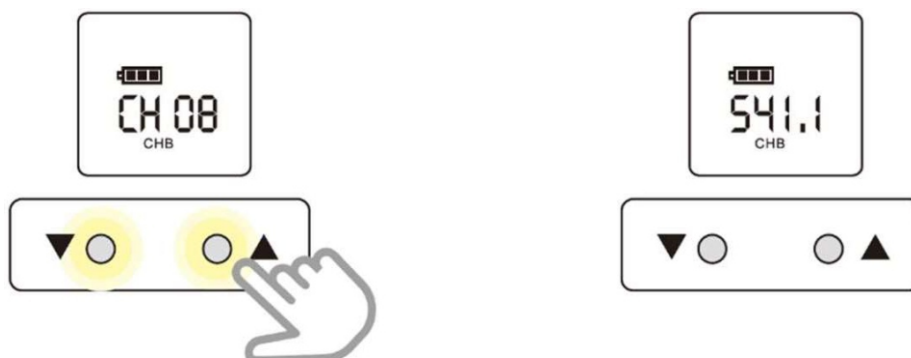



Canais:	30
Faixa de frequência:	UHF530-580MHZ
Modulação:	FM
Resposta de frequência:	50Hz-18kHz
Distância máxima:	50M
Frequência FER:	<10PPM
Corrente operacional:	130mA
Sensibilidade de frequência:	<-95dBm
Bateria:	2x AA

Corrige canal automaticamente por infravermelho.

SOUNDVOICE

UMA
MARCA

The logo for GB MUSICAL features the letters 'GB' in a bold, italicized font above the word 'MUSICAL' in a similar style. A red, wing-like graphic element is positioned behind the text, extending from the 'G' to the right.

GB MUSICAL



SOUNDVOICE

  /gbmusicalbrasil

 soundvoiceoficial

Av. Maria José Nunes, 45 - Jardim Primavera, Montes Claros - MG,
CEP: 39404-165

comercial@gbmusical.com.br